

กระเบื้องปูพื้น เอสซีจี

SCG PAVING TILE

ปูพื้นด้วยดีไซน์สวยงาม
พร้อมความแข็งแรงสู่ชีวิตคุณ



กระเบื้องปูพื้น เอสซีจี...

ด้วยดีไซน์สวยงาม และสีสันทันหลายหลาก ช่วยสร้างมุมมองใหม่ในการตกแต่งพื้นที่ทุกพื้นที่ที่ภายนอกสามารถเป็นจริงได้ตามจินตนาการ ไม่ว่าจะเป็นลานเอนกประสงค์, ทางเดินในสวน หรือที่จอดรถ



Patio ... ลานบ้าน



Garden Path ... ทางเดินในสวน



Housing Project ... ลานเอนกประสงค์ในหมู่บ้าน



ผสมผสานความแข็งแรง ทนทานทุกการใช้งาน ติดตั้งได้สะดวกและรวดเร็ว

SCG Paving Tile

กระเบื้องปูพื้น เอสซีจี

- 04 Stamp Pave
แสตมป์ เพล
- 06 Sino-Series
ซิโน ซีรีส์
- 07 J-Series
เจ ซีรีส์
- 08 Carpet Stone
คาร์เพท สโตน
- 10 Earth Pave
เอิร์ธ เพล
- 12 Ventola
เวนโกลา
Serena
เซเรน่า
- 13 Medina
เมดิน่า
- 14 Pavement
เพลเมน
- 16 Accessories
อุปกรณ์เสริม

Information

ข้อมูลสินค้ากระเบื้องปูพื้น

- 17 คุณสมบัติพิเศษ
Product Benefit
- 18 คู่มือติดตั้งและดูแลรักษากระเบื้องปูพื้น
Installation Guide

CONTENT

STAMP PAVE

แสดมปี เพรพ

ถ่ายทอดแรงบันดาลใจจากมนต์เสน่ห์ของพื้นหิน

กระเบื้องปูพื้นที่มีผิวหน้าเสมือนหินธรรมชาติ ให้กลิ่นอายคล้ายดินอยู่ในส่วนต่างประเภศ

Como โคโม



สีเทา



สีส้ม



สีแดง

Dimension

ขนาด 40 x 40 x 3.5 ซม.

น้ำหนัก 13.80 กก./แผ่น

ปริมาณการใช้งาน 6.25 แผ่น/ตร.ม.



มอก. 826-2531

Naple เนเป็ล



สีเทา



สีส้ม



สีแดง

Dimension

ขนาด 40 x 40 x 3.5 ซม.

น้ำหนัก 13.80 กก./แผ่น

ปริมาณการใช้งาน 6.25 แผ่น/ตร.ม.



มอก. 826-2531

London ลอนดอน



สีเทา



สีส้ม



สีแดง*

Dimension

ขนาด 40 x 40 x 3.5 ซม.

น้ำหนัก 13.80 กก./แผ่น

ปริมาณการใช้งาน 6.25 แผ่น/ตร.ม.



มอก. 826-2531

Athens เอเธนส์



สีเทา



สีส้ม



สีแดง*

Dimension

ขนาด 40 x 40 x 3.5 ซม.

น้ำหนัก 13.80 กก./แผ่น

ปริมาณการใช้งาน 6.25 แผ่น/ตร.ม.



มอก. 826-2531

Roma โรม่า

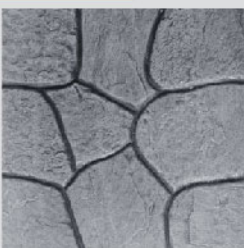

สีเทา



สีส้ม



สีแดง*

Dimension

ขนาด 40 x 40 x 3.5 ซม.

น้ำหนัก 13.80 กก./แผ่น

ปริมาณการใช้งาน 6.25 แผ่น/ตร.ม.



มอก. 826-2531

NEW

Turin ตูริน



สีเทา



สีส้ม



สีแดง

Dimension

ขนาด 32 x 50 x 3.5 ซม.
น้ำหนัก 9.87 กก./แผ่น
ปริมาณการใช้งาน 9 แผ่น/ตร.ม.

Shanghai เซี่ยงไฮ้



สีเทา



สีส้ม



สีแดง

Dimension

ขนาด 48 x 35 x 3.5 ซม.
น้ำหนัก 9.50 กก./แผ่น
ปริมาณการใช้งาน 9.25 แผ่น/ตร.ม.

Zofia โซเฟีย



สีเทา



สีส้ม



สีแดง*

Dimension

ขนาด 40 x 40 x 3.5 ซม.
น้ำหนัก 13.80 กก./แผ่น
ปริมาณการใช้งาน 7 แผ่น/ตร.ม.

Tuscany ทัสคานี



สีเทา

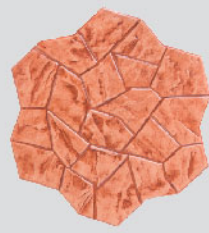

สีส้ม



สีแดง



สีเหลือง*

Dimension

ขนาดเส้นผ่านศูนย์กลาง 50 ซม.
หนา 3.5 ซม.
น้ำหนัก 13.80 กก./แผ่น
ปริมาณการใช้งาน 6.25 แผ่น/ตร.ม.

Florence ฟลอเรนซ์



สีเทา



สีส้ม



สีแดง



สีเหลือง*

Dimension

ขนาดเส้นผ่านศูนย์กลาง 50 ซม.
หนา 3.5 ซม.
น้ำหนัก 13.80 กก./แผ่น
ปริมาณการใช้งาน 6.25 แผ่น/ตร.ม.

NEW**SINO-SERIES**

ซิโน ซีรีส์

เสน่ห์ของลวดลายกระเบื้องโบราณอันเป็นเอกลักษณ์ในสถาปัตยกรรมแบบซิโนโปรตุเกส เป็นแรงบันดาลใจในการสร้างสรรค์กระเบื้องปูพื้นที่สอดแทรกกลิ่นอายแห่งวัฒนธรรมร่วมสมัย ในเจดสีเอร์สโทน ที่ช่วยสร้างเสริมความงามอันทรงคุณค่าให้แก่สวนของคุณ



Sino-Sun



Sino-Sun Smooth



ตัวอย่างการต่อสายสินค้า



Sino-Sky



Sino-Sky Smooth

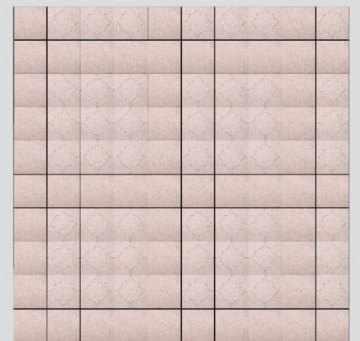

ตัวอย่างการต่อสายสินค้า

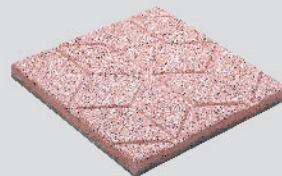

Sino-Star



Sino-Star Smooth

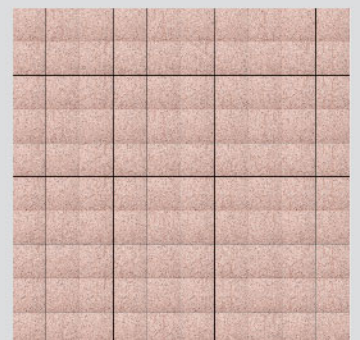

ตัวอย่างการต่อสายสินค้า



มอก. 826-2531

Dimension

ขนาด : 40 x 40 x 3.5 ซม.

น้ำหนัก : 13.80 กก./แผ่น

ปริมาณการใช้งาน : 6.25 แผ่น/ตร.ม.

NEW
J-SERIES
เจ ซีรีส์

ตกแต่งพื้นด้วยเส้นสาย
กลิ่นอายแห่งตะวันออก

Dimension

ขนาด : 40 x 40 x 3.5 ซม. น้ำหนัก : 13.80 กก./แผ่น ปริมาณการใช้งาน : 6.25 แผ่น/ตร.ม.



Tokyo
โตเกียว

แรงบันดาลใจจากตึกสูงในเมืองหลวงที่มีความทันสมัยแต่คงไว้ซึ่งความเรียบง่ายแบบญี่ปุ่น ด้วยลวดลายช่องตารางสี่เหลี่ยมขนาดเล็กและใหญ่ที่สามารถปูรวมกันได้อย่างลงตัว ผิวหน้ากระเบื้องมีความมันเงาสท้อนความแปลกใหม่ของยุคสมัยได้เป็นอย่างดี

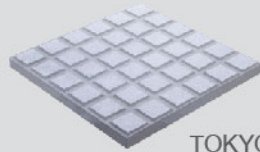

TOKYO-S*

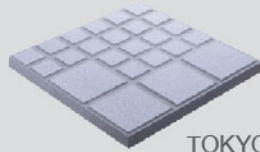

TOKYO-M*

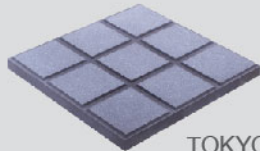

TOKYO-L

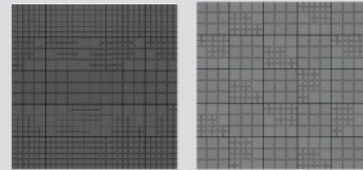

ตัวอย่างการต่อลายสินค้า

Color Chart



สีน้ำตาล*

สีเทาเขียว

สีดำ



มอก. 826-2531



Kyoto
เกียวโต

วิถีแห่งความสงบเรียบง่าย เส้นสายของทิวคดหรือทรายที่บ่งบอกถึงคลื่นน้ำในสวนเซน ได้ถูกถ่ายทอดเป็นลวดลายของกระเบื้องที่ดูลึนไหลและต่อเนื่องกันอย่างไม่รู้จักจบ ให้ความรู้สึกผ่อนคลาย สงบ เยือกเย็น ผิวหน้ากระเบื้องโชว์เม็ดหินแสดงถึงความเป็นหนึ่งเดียวกับธรรมชาติ

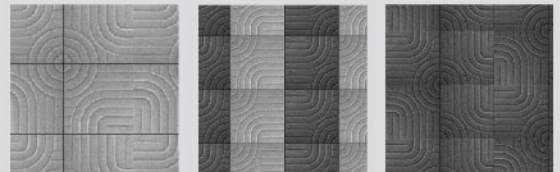

ตัวอย่างการต่อลายสินค้า

Color Chart



สีเทา

สีดำ



มอก. 826-2531



Osaka
โอซาก้า

เมื่อความมีอิสระเสรีแบบสมัยใหม่ ผสานเข้ากับความงามของสายน้ำและบรรยากาศในยุคเก่าของโอซาก้าอย่างลงตัว จึงเกิดเป็นลวดลายของกระเบื้องที่มีเส้นโค้งและเส้นตรงเรียงร้อยกันไว้อย่างสนุกสนาน สร้างความโดดเด่นด้วยการปูต่อลวดลายให้น่ามองชวนให้หลงไหล

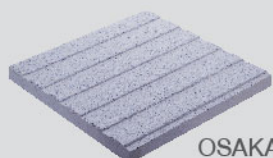

OSAKA-STRIP

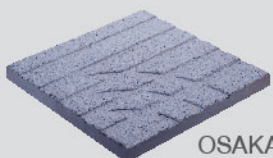

OSAKA-CURVE*

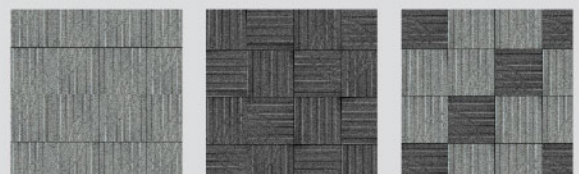

ตัวอย่างการต่อลายสินค้า

Color Chart



สีเทา

สีดำ



มอก. 826-2531

CARPET STONE* สวยคลาสสิก สไตส์พื้นหิน

คาร์นิพท สโตน

สวยคลาสสิก สไตส์พื้นหิน
อบอุ่นคูลๆพรมธรรมชาติให้บ้านคุณ

Geometry* ความเรียบง่ายของรูปทรงเรขาคณิตที่จัดวาง
สี่เหลี่ยม อย่างลงตัว ให้ความรู้สึกคลาสสิกและสวยงาม

Dimension

ขนาด : 38 x 92 x 2 ซม. น้ำหนัก : 12 กก./ผืน

ขนาด : 38 x 92 x 3.5 ซม. น้ำหนัก : 21 กก./ผืน

การใช้งาน : 2.80 ผืน/ตรม.



Fan* ลวดลายที่นำความโค้งเข้ามาจัดวางอย่างกลมกลืน
พัดซ้าย/พัดขวา ให้ความรู้สึกไอโคโน และหรูหรายิ่งขึ้น

Dimension

ขนาด : 60.5 x 56.25 x 2 ซม. น้ำหนัก : 5.72 กก./ผืน

ขนาด : 60.5 x 56.25 x 3.5 ซม. น้ำหนัก : 10 กก./ผืน

การใช้งาน : 6.38 ผืน/ตรม.

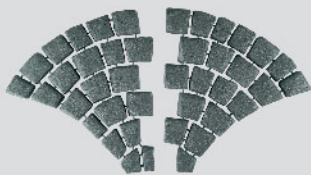

พัดซ้าย

พัดขวา

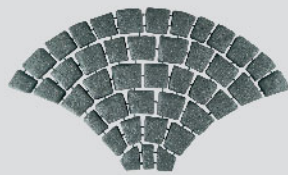

ภาพที่ประกอบสมบูรณ์แล้ว

Half-Circle* นำความโค้งมนของวงกลมมาเติมแต่งความแตกต่าง
ครึ่งวงกลม ของลายพื้น ให้โดดเด่นและสะดุดตา

Dimension

ขนาด : 52.5 x 80 x 3.5 ซม. น้ำหนัก : 22 กก./ผืน

การใช้งาน : 2.38 ผืน/ตรม.

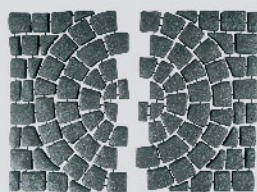

ชั้นที่ 1

ชั้นที่ 2

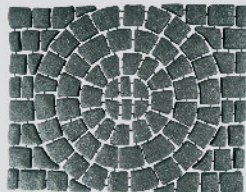

ภาพที่ประกอบสมบูรณ์แล้ว

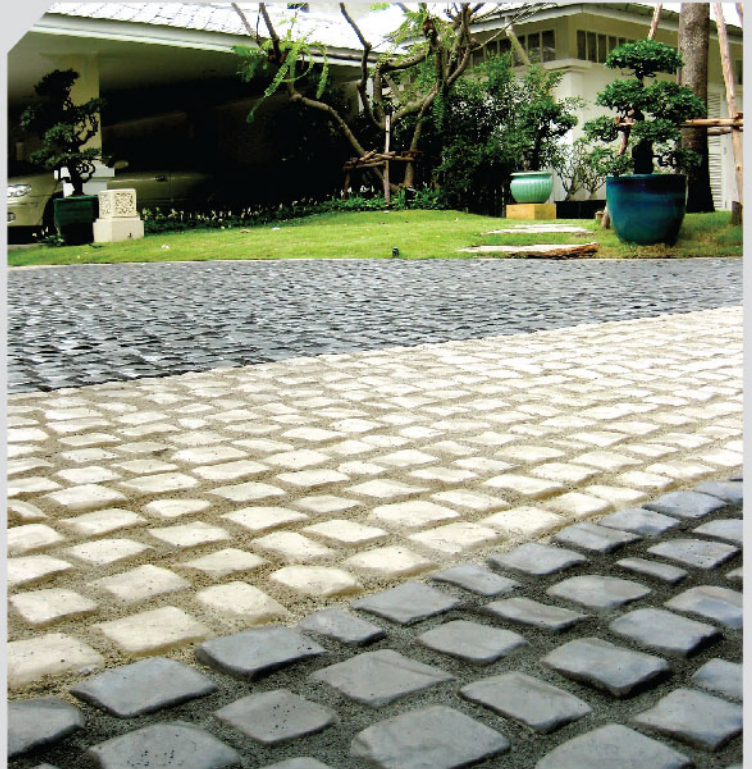

คลาสสิก... ด้วย 4 สีสีน 2 พื้นผิว

Color Chart



สี Ivory
(ไอวอรี)



สี Dark Red
(ดาร์ค เรด)



สี Dark Brown
(ดาร์ค บราวน์)



สี Black Grey
(แบล็ค เกรย์)

Texture



ผิวเรียบ



ผิวฟัน

NEW

Geo Mix จีโอ มิกซ์

ให้ความรู้สึกเป็นธรรมชาติและผสมผสานความทันสมัย ด้วยรูปสี่เหลี่ยมแบบคลอโซ่ทำให้มีลูกเล่น สร้างความแปลกใหม่ให้กับพื้นที่ได้



Dimension

ขนาด 54 X 54 X 3.5 ซม. น้ำหนัก 13.50 กก./ผืน
การใช้งาน 4 ผืน/ตรม.

Color Chart



สี Dark Brown
(ดาร์ค บราวน์)



สี Black Grey
(แบล็ค เกรย์)



สี Military Green*
(มิลิทารี กรีน)

NEW

Natural เนเชอรัล

ด้วยลวดลายที่อิสระ ความหลากหลายของรูปทรง...ทำให้เหมือนเดินอยู่ท่ามกลางธรรมชาติได้อย่างแท้จริง



Dimension

ขนาด : 38 x 92 x 2 ซม.
น้ำหนัก : 14 กก./ผืน
ปริมาณการใช้งาน : 2.80 ผืน/ตร.ม.

Color Chart



สี Dark Brown
(ดาร์ค บราวน์)



สี Black Grey
(แบล็ค เกรย์)



สี Military Green*
(มิลิทารี กรีน)

วัสดุประกอบที่แนะนำให้ใช้ร่วมกับ CARPET STONE :

ปูนประสานร่อง

สำหรับใช้เพื่อการประสานร่องสินค้า Carpet Stone โดยช่วยตกแต่งเพื่อเพิ่มความสวยงามให้สินค้าติดกันเป็นผืนต่อเนื่อง (ไม่มีส่วนในการรับน้ำหนัก)

Dimension :

น้ำหนัก : 50 กก./ถุง สี : ดำ, น้ำตาล, ครีม

ปริมาณการใช้ :

1 ถุง ใช้งานได้ 7 ตร.ม. สำหรับ Carpet Stone ทหนา 2 ซม.

1 ถุง ใช้งานได้ 3.5 ตร.ม. สำหรับ Carpet Stone ทหนา 3.5 ซม.

กระเบื้องปูพื้น เอสซีจี รุ่น Carpet Stone
สามารถปูได้ทั้งแบบยาแนวและไม่ยาแนว



EARTH PAVE

เอิร์ธ เพฟ

หรูหราลงตัวทั้งลวดลาย และความเป็นธรรมชาติ



York
ยอร์ก



สี Honey Brown
(ฮันนี่ บราวน์)

Riven
ไรเวน



สี Nutty Brown*
(นัทตี้ บราวน์)

Murex*
มูเร็กซ์



สี Passion Brown
(แพชชั่น บราวน์)

Dimension

ขนาด 40 x 40 x 3.5 ซม. น้ำหนัก 13.80 กก./แผ่น ปริมาณการใช้งาน 6.25 แผ่น/ตร.ม.



มอก. 826-2531



NEW

Riven Pastel ไรเวน พาสเทล

Color Chart



สี Red Berry
(เรด เบอร์รี่)



สี Yellow Mustard
(เยลโล่ มัสตาร์ด)



สี Orange Citrus*
(ออเรนจ์ ไซตรัส)

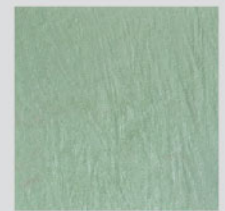

สี Green Mint*
(กรีน มินท์)

Dimension

ขนาด 40 x 40 x 3.5 ซม. น้ำหนัก 13.80 กก./แผ่น ปริมาณการใช้งาน 6.25 แผ่น/ตร.ม.



มอก. 826-2531



Flag แฟล็ก

Color Chart



สี Honey Brown
(ฮันนี่ บราวน์)

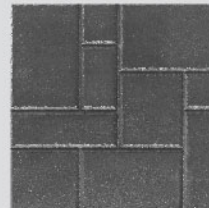

สี Charcoal Black*
(ชาโคลว์ แบล็ค)

Dimension

ขนาด 40 x 40 x 3.5 ซม. น้ำหนัก 13.80 กก./แผ่น
ปริมาณการใช้งาน 6.25 แผ่น/ตร.ม.



มอก. 826-2531

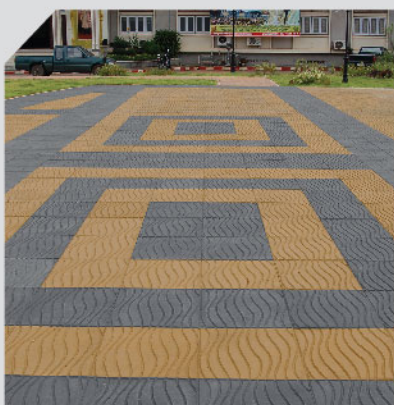

Wave เวฟ

Color Chart



สี Honey Brown*
(ฮันนี่ บราวน์)

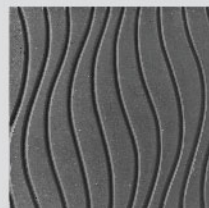

สี Charcoal Black
(ชาโคลว์ แบล็ค)

Dimension

ขนาด 40 x 40 x 3.5 ซม. น้ำหนัก 13.80 กก./แผ่น
ปริมาณการใช้งาน 6.25 แผ่น/ตร.ม.



มอก. 826-2531

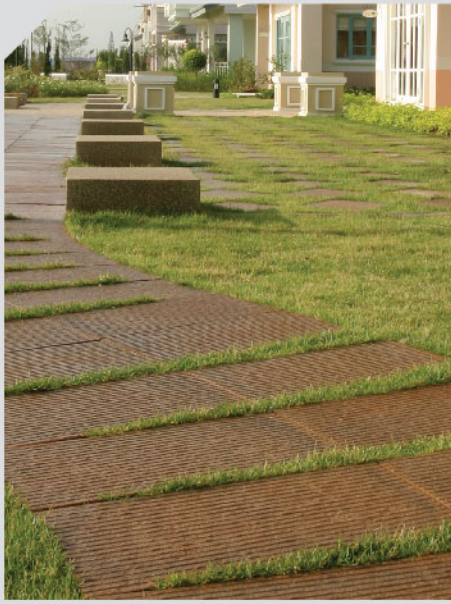

Carve คราฟ

Dimension

ขนาด 30 x 60 x 3.5 ซม. น้ำหนัก 14.60 กก./แผ่น ปริมาณการใช้งาน 5.55 แผ่น/ตร.ม.

Color Chart



สี Honey Brown
(ฮันนี่ บราวน์)



สี Wind Red*
(ไวน์ เรด)



สี Misty Green
(มิสตี้ กรีน)

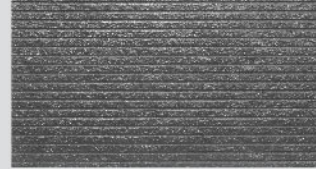

สี Charcoal Black
(ชาโคลว์ แบล็ค)

Grit กรัน

Dimension

ขนาด 30 x 60 x 3.5 ซม. น้ำหนัก 14.60 กก./แผ่น ปริมาณการใช้งาน 5.55 แผ่น/ตร.ม.

Color Chart



สี Honey Brown
(ฮันนี่ บราวน์)



สี Wind Red*
(ไวน์ เรด)



สี Misty Green
(มิสตี้ กรีน)

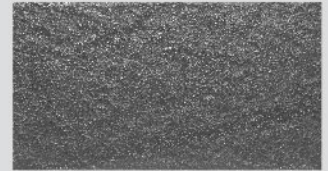

สี Charcoal Black
(ชาโคลว์ แบล็ค)



Lumber ลิมเบอร์

Dimension

ขนาด : 40 x 40 x 3.5 ซม. น้ำหนัก : 13.80 กก./แผ่น
ปริมาณการใช้งาน : 6.25 แผ่น/ตร.ม.



Color Chart



สี Walnut
(วอลนัท)



สี Red Cherry*
(เรด เชอร์รี่)



Timber ทิมเบอร์

Dimension

ขนาด : 30 x 60 x 3.5 ซม. น้ำหนัก : 14.60 กก./แผ่น
ปริมาณการใช้งาน : 5.55 แผ่น/ตร.ม.



Color Chart



สี Grey
(เกรย์)



สี Light Brown
(ไลท์ บราวน์)



สี Dark Brown
(ดาร์ค บราวน์)



สี Brown
(บราวน์)



สี Rosy
(โรซี่)



Rail Wood* ไร่ทอม

Dimension

ขนาด 20 x 150 x 8 ซม. น้ำหนัก 80 กก./ท่อน
ปริมาณการใช้งาน 3.33 ท่อน/ตร.ม.



สี Vio BBlack
(ไวโอ แบล็ค)

VENTOLA

เวนโกลา

ลงตัวกับสไตล์โมเดิร์น...

เพิ่มความหรูหรา ผสานสีพิเศษแห่งธรรมชาติ



Dimension

ขนาด 10 x 10 x 3.5 ซม.*	น้ำหนัก 8.85 กก./แผ่น	ปริมาณการใช้งาน 100 แผ่น/ตร.ม.
ขนาด 20 x 20 x 3.5 ซม.	น้ำหนัก 3.20 กก./แผ่น	ปริมาณการใช้งาน 25 แผ่น/ตร.ม.
ขนาด 20 x 40 x 3.5 ซม.*	น้ำหนัก 6.50 กก./แผ่น	ปริมาณการใช้งาน 12.50 แผ่น/ตร.ม.
ขนาด 40 x 40 x 3.5 ซม.	น้ำหนัก 13.80 กก./แผ่น	ปริมาณการใช้งาน 6.25 แผ่น/ตร.ม.
ขนาด 30 x 30 x 3.5 ซม.*	น้ำหนัก 7.70 กก./แผ่น	ปริมาณการใช้งาน 11.11 แผ่น/ตร.ม.
ขนาด 30 x 60 x 3.5 ซม.*	น้ำหนัก 14.60 กก./แผ่น	ปริมาณการใช้งาน 5.55 แผ่น/ตร.ม.



มอก. 826-2531

Color Chart

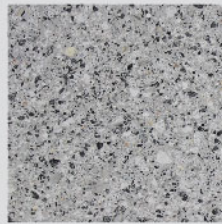

สีเทา

No.29

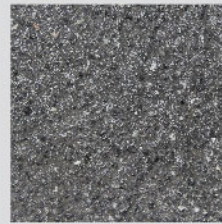

สีเทากลาง*

No.1277



สีดำ

No.85

SERENA*

เซเรน่า

เพิ่มมิติให้งานตกแต่งด้วยสีสันสะอาดตา

แตกต่างด้วยผิวหินขัดที่สวยงามเป็นธรรมชาติ



แบบพิมพ์ลาย... ผิวหินขัด*

Dimension

ขนาด 40 x 40 x 3.5 ซม.	น้ำหนัก 13.80 กก./แผ่น	ปริมาณการใช้งาน 6.25 แผ่น/ตร.ม.
------------------------	------------------------	---------------------------------



มอก. 826-2531



SN 04 : มุมซ้อน
ขาว 01 *

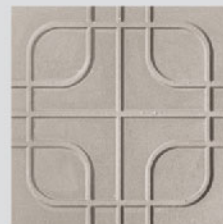

SN 04 : มุมซ้อน
เทา 31 *



SN 04 : มุมซ้อน
ส้ม 47 *



SN 05 : ปาร์เก้
ขาว 01 *



SN 05 : ปาร์เก้
เทา 31 *



SN 05 : ปาร์เก้
ส้ม 47 *

MEDINA

เมดิน่า

พร้อมผิวด้วยลวดลาย และผิวสัมผัสเหนียวจับทนการ
เสกแห้งพื้นผิวกระเบื้องปูพื้น ให้สัมผัสจากลายริ้ว และพื้นผิวที่โดดเด่นและแตกต่าง



รำแพน

Dimension

ขนาด 40 x 40 x 3.5 ซม. น้ำหนัก 13.80 กก./แผ่น ปริมาณการใช้งาน 6.25 แผ่น/ตร.ม.

Color Chart



สีเทาหมุดตา

สีเหลืองอำพัน*

สีเขียวมรกต*

สีส้มทับทิม

สีดำนิลมณี*



มอก. 826-2531



ท็องกกา

Dimension

ขนาด 40 x 40 x 3.5 ซม. น้ำหนัก 13.80 กก./แผ่น ปริมาณการใช้งาน 6.25 แผ่น/ตร.ม.

Color Chart



สีเทาหมุดตา

สีเหลืองอำพัน*

สีเขียวมรกต*

สีส้มทับทิม

สีดำนิลมณี*



มอก. 826-2531



ศิลาพวรรณ*

Dimension

ขนาด 40 x 40 x 3.5 ซม. น้ำหนัก 13.80 กก./แผ่น ปริมาณการใช้งาน 6.25 แผ่น/ตร.ม.

Color Chart



สีเทาหมุดตา

สีเหลืองอำพัน

สีเขียวมรกต

สีส้มทับทิม

สีดำนิลมณี*



มอก. 826-2531

PAVEMENT

เพฟเมนต์

รังสรรค์พื้นให้สวยโดดเด่น
ด้วยสินค้าคุณภาพที่คุณวางใจ



มอก. 826-2531



Dimension

ขนาด 40 x 40 x 3.5 ซม.

น้ำหนัก 13.80 กก./แผ่น

ปริมาณการใช้งาน 6.25 แผ่น/ตร.ม.

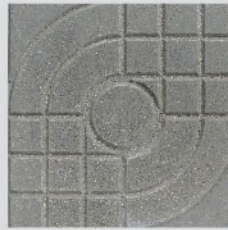

ลายสานเส้น
สีเทา

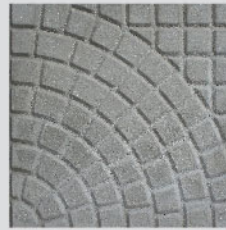

ลายพัดโบก
สีเทา

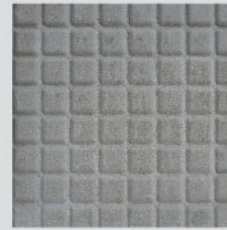

ลายหมากรุก
สีเทา *



ลายเกลียวคลื่น
สีเทา *



ลายสานเส้น
สีแดง



ลายพัดโบก
สีแดง



ลายหมากรุก
สีแดง *



ลายเกลียวคลื่น
สีแดง *



ลายสานเส้น
สีเหลือง*



ลายพัดโบก
สีเหลือง *

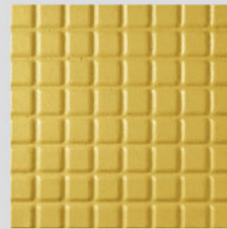

ลายหมากรุก
สีเหลือง *



ลายเกลียวคลื่น
สีเหลือง*



ลายหน้าเรียบ
สีเทา



ลายหน้าเรียบ
สีแดง

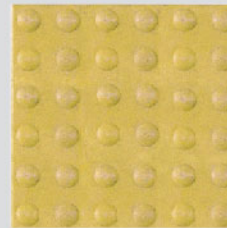

ลายปุ่ม
สีเหลือง*

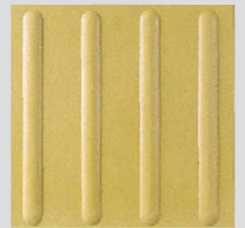

ลายแถบ
สีเหลือง*



ฉิวพื้น
สีเทา*

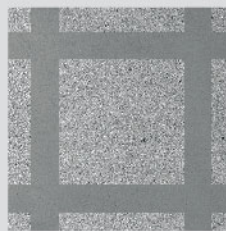

ลายตาราง
สีเทา*



ลายบงกช 1
สีเทา*

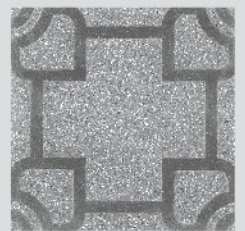

ลายบงกช 2
สีเทา*



ลายจักรยาน
สีแดง*



ลายธรรมชาติ
สีเทา*

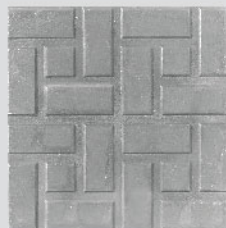

ลายเรขาคณิต
สีเทา*



ลายฮอนด้า
สีเทา*



ลายปาร์เก้
สีเทา*

NEW
ลายไทย*

Dimension

ขนาด 40 x 40 x 3.5 ซม. น้ำหนัก 13.80 กก./แผ่น ปริมาณการใช้งาน 6.25 แผ่น/ตร.ม.

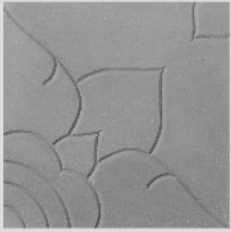

ลายดาราวดี



ลายพิกุล



ลายริศมี

ตัวอย่างการต่อลาย

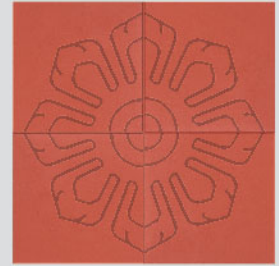
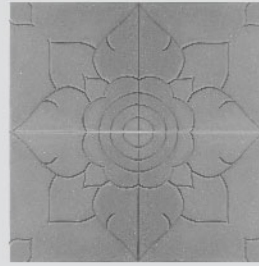

ลายอุบล



ลายดาวเรือง



ลายปทุม



NEW
ลายกราฟิก*

Dimension

ขนาด 40 x 40 x 3.5 ซม. น้ำหนัก 13.80 กก./แผ่น ปริมาณการใช้งาน 6.25 แผ่น/ตร.ม.



ลายเส้นขนาน



ลายเส้นตัด



ลายตาข่าย

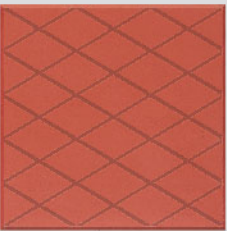

ลายก้ออิฐ

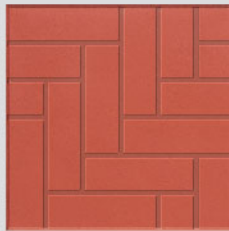

ตัวอย่างการต่อลาย

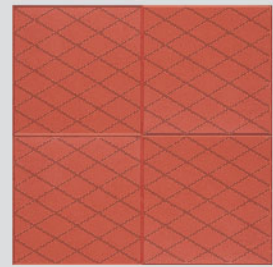
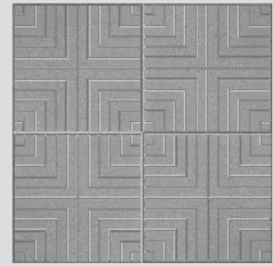

ลายมิตี

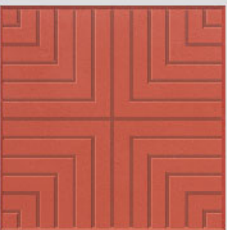

ลายใบไม้

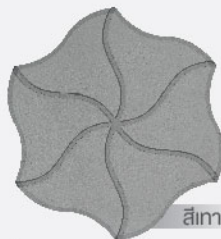

สีเทา



สีเขียว

ตัวอย่างการต่อลาย

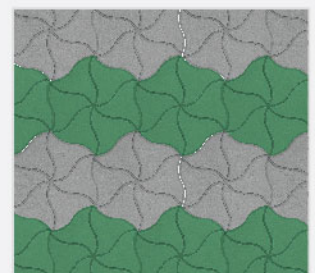

Dimension
ขนาด : เส้นผ่านศูนย์กลาง x ทน
 : 50 ซม. x 3.50 ซม.
น้ำหนัก : 13.80 กก./แผ่น
ปริมาณการใช้ : 6.25 แผ่น/ตร.ม.

ขนาด น้ำหนัก และปริมาณการใช้งาน

ขนาด (กว้าง x ยาว x หนา)	น้ำหนัก (กก./แผ่น)	ปริมาณการใช้งาน (แผ่น/ตร.ม.)
30 x 30 x 3.5 ซม.	7.7	11.11
30 x 30 x 6.0 ซม.	11.7	11.11
40 x 40 x 3.5 ซม.	13.8	6.25

รูปตัดขยาย

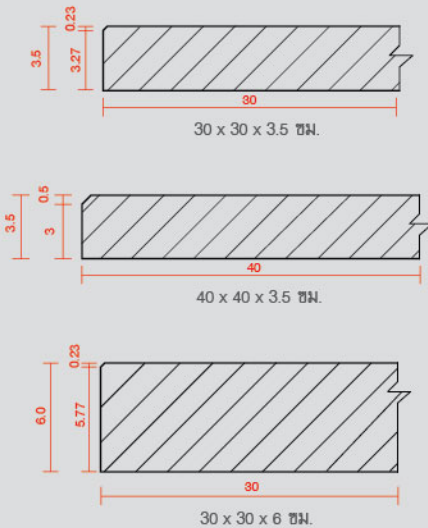

ACCESSORIES อุปกรณ์เสริม

น้ำยาเคลือบเงาผิวคอนกรีต



Dimension

ขนาด 3.4 ลิตร ใช้งานได้ 12 ตร.ม.

ขนาด 18 ลิตร ใช้งานได้ 63 ตร.ม.

เพิ่มความสดใสให้พื้นผิวคอนกรีต พร้อมช่วยลดการเกิดเชื้อราและตะไคร่น้ำ ปกป้องผิวคอนกรีตให้สวยงามคงทน ไม่มีสารพิษตกค้าง มีลักษณะใสไม่มีสี สามารถใช้ได้ทันที โดยไม่ต้องผสมน้ำ มีประสิทธิภาพในการปกป้อง โดยเคลือบผิวคอนกรีตในลักษณะแผ่นฟิล์มใส คงรูปแม้อยู่ในสภาพอากาศร้อนเหมาะสำหรับ บล็อกปูพื้น, กระเบื้องปูพื้น, กระเบื้องตกแต่งผนัง, รั้วคอนกรีตสำเร็จรูป และงานคอนกรีตทุกชนิด

คำเตือน : ห้ามทาน้ำยาเคลือบเงาผิวคอนกรีต ในขณะที่ขึ้นงานยังมีความชื้นสะสมอยู่ มิเช่นนั้นจะเกิดฝ้าขาวขึ้นกับผิวหน้า ควรปล่อยให้ความชื้นระเหยจากชิ้นงานจนแห้งสนิทก่อนการทาน้ำยา

ปูนประสานร่อง



Dimension

น้ำหนัก : 50 กก./ถุง สี : ดำ, น้ำตาล, ครีมน

ปริมาณการใช้ :

1 ถุง ใช้งานได้ 7 ตร.ม. สำหรับ Carpet Stone หนา 2 ซม.

1 ถุง ใช้งานได้ 3.5 ตร.ม. สำหรับ Carpet Stone หนา 3.5 ซม.

สำหรับใช้เพื่อการประสานร่องสินค้า Carpet Stone โดยช่วยตกแต่งเพื่อเพิ่มความสวยงามให้สินค้าติดกันเป็นพื้นต่อเนื่อง (ไม่มีส่วนในการรับน้ำหนัก)

คุณสมบัติพิเศษของกระเบื้องปูพื้น เอสซีจี

- **ทนกว่า แข็งแรงกว่า**
ด้วยความหนาของแผ่นกระเบื้อง และค่าความทนแรงดัดที่เหนือกว่า
- **สีสม่ำเสมอกว่า**
ด้วยค่าการดูดซึมน้ำที่น้อยกว่า
- **สวยงาม ทำความสะอาดง่ายกว่า**
ด้วยผิวหน้าที่หนากว่า ทนการขีดขูดได้ดีกว่า และเคลือบเงาหนา ทำให้สีไม่หลุดร่อน



คุณสมบัติสินค้าตามมาตรฐานอุตสาหกรรม (มอก.)

มอก.	826-2531	827-2531	2035-2543	378-2531
ชื่อมาตรฐานอุตสาหกรรม	กระเบื้องซีเมนต์ปูพื้น	คอนกรีตบล็อกประสานปูพื้น	คอนกรีตบล็อกประสานปูพื้นสำหรับงานหนัก	กระเบื้องคอนกรีตปูพื้น
การใช้งาน	ปูพื้นอาคารที่พักอาศัย อาคารพาณิชย์หรืออาคารอื่น ๆ	ปูพื้นอาคารที่พักอาศัย อาคารพาณิชย์หรืออาคารอื่น ๆ	ถนน ลานจอดเครื่องบิน ลานเอนกประสงค์ ลานกองเก็บวัสดุและสถานที่ใช้ในงานอุตสาหกรรม	กระเบื้องปูพื้นในลักษณะทางเท้า
ลักษณะทั่วไป	คอนกรีตเนื้อแน่น ไม่แตกร้าว ไม่บิ่น สีของผิวหน้าต้องสม่ำเสมอ	คอนกรีตเนื้อแน่น ไม่แตกร้าว ไม่บิ่น สีของผิวหน้าต้องสม่ำเสมอ	คอนกรีตเนื้อแน่น ไม่แตกร้าว ไม่บิ่น สีของผิวหน้าต้องสม่ำเสมอ	- ผิวหน้าเรียบความหนาเท่ากันโดยตลอด - กระเบื้องที่ผิวหน้าเป็นลอน ความหนาของลอนต้องเท่ากันโดยตลอด - ไม่ร้าว ได้จาก ขอบเรียบและตรง - สีของชั้นผิวหน้าสม่ำเสมอและไม่ละลายน้ำ
ความกว้าง x ความยาว (มม.)	± 0.6 % ของความกว้างหรือความยาว	ไม่เกิน 295 ± 2	ไม่เกิน 298 ± 2	ความกว้างหรือความยาวค่าความคลาดเคลื่อน +3/-0
ความหนา (มม.)	≥ 1/25 x ความยาวของกระเบื้อง	60 ± 2 ; 80 ± 2 ; 100 ± 3 ; 120 ± 3	80 ± 2 ; 100 ± 3 ; 120 ± 3 ; 140 ± 3	1/10 x ความยาวของกระเบื้อง แต่ต้อง ≥ 20 ค่าความคลาดเคลื่อน +3/-0
ความหนาชั้นผิวหน้า (มม.)	≥ 1.5 โดยมีค่าเฉลี่ย ≥ 2.0 ในการทดสอบทุก 5 ก้อน	≥ 3	≥ 5	
ความโค้งงอ	-	- คอนกรีตหนา 80 มม. ความเบี่ยงเบนของความโค้งงอไม่เกิน 2 มม. - คอนกรีตหนาเกิน 80 มม. ความเบี่ยงเบนของความโค้งงอไม่เกิน 3 มม.	- คอนกรีตหนา 80 มม. ความเบี่ยงเบนของความโค้งงอไม่เกิน 2 มม. - คอนกรีตหนาเกิน 80 มม. ความเบี่ยงเบนของความโค้งงอไม่เกิน 3 มม.	-
ความต้านแรงดัดตามขวาง (Transverse Strength)	- ในสภาพเปียก ≥ 3 เมกะพาสคัล - ในสภาพแห้ง ≥ 5 เมกะพาสคัล	-	-	- ค่าความต้านแรงดัดของแต่ละก้อนต้อง ≥ 2.5 เมกะพาสคัล - ค่าความต้านแรงดัดเฉลี่ยต้อง ≥ 3.0 เมกะพาสคัล
ความต้านแรงอัด	-	- ค่าความต้านแรงอัดของแต่ละก้อนต้อง ≥ 35 เมกะพาสคัล - ค่าความต้านแรงอัดเฉลี่ยต้อง ≥ 40 เมกะพาสคัล	- ค่าความต้านแรงอัดของแต่ละก้อนต้อง ≥ 45 เมกะพาสคัล - ค่าความต้านแรงอัดเฉลี่ยต้อง ≥ 50 เมกะพาสคัล	-
การดูดซึมน้ำ	แต่ละก้อน ≤ ร้อยละ 10	-	ค่าเฉลี่ย ≤ ร้อยละ 5 ; แต่ละก้อน ≤ ร้อยละ 7	แต่ละก้อน ≤ ร้อยละ 10
ความทนการขีดขูดของผิวหน้า	น้ำหนักหายไปไม่เกิน ≤ 0.1 กรัม	-	ค่าดัชนี ≥ 1.2	-

มาตรฐานการลง และการกองเก็บสินค้า

การลงสินค้า แบ่งเป็น 2 วิธี ได้แก่

1. การลงสินค้าด้วยทาวเวอร์เครน เป็นวิธีการที่ดีที่สุด เนื่องจากสะดวกและรวดเร็ว โดยใช้สายยกของที่มีความยาวตั้งแต่ 6 เมตรขึ้นไป และผ้าใบหน้ากว้าง 4 นิ้วขึ้นไป เพราะหากสายยกมีขนาดสั้นเกินไปจะบีบแผ่นกระเบื้อง ซึ่งอาจทำให้แผ่นกระเบื้องแตกหรือบิ่นมุมได้

* กรณีหากไม่สามารถหาสายยกที่มีขนาดยาว 6 เมตรได้ ให้ใช้ไม้ขนาดด้านข้างบริเวณที่สายรัด สัมผัสกับตัวสินค้าเพื่อเป็นการกระจายแรง

2. การลงสินค้าด้วยมือ ใช้กับงานที่ไม่มีทาวเวอร์เครน หรือรถขนส่งไม่สามารถเข้าได้ ข้อสำคัญของการลงสินค้าด้วยมือ คือต้องยกและวางสินค้าด้วยความระมัดระวัง การโยน, การกลิ้ง หรือการปล่อยและวางอย่างแรงจะทำให้สินค้าเกิดการแตกบิ่นเสียหายนำไปใช้งานไม่ได้ และเมื่อยกสินค้าลงมาแล้ว ควรวางซ้อนกันโดยให้ความสูงไม่เกิน 1 เมตร (ดังภาพ) หากวางซ้อนกันสูงเกินไปอาจทำให้แผ่นล่างสุดแตกหักได้



ความสูงของสินค้าทั้งหมดที่วางซ้อนกันไม่ควรเกิน 1 เมตร

การกองเก็บสินค้าหน้างาน ควรทำดังนี้

1. วางแผ่นกระเบื้องบนพื้นที่เรียบเสมอกัน เพื่อป้องกันการแตกของแผ่นกระเบื้อง
2. เก็บสินค้าไว้ในที่ร่ม โดยมีวัสดุคลุมมิดชิด และเป็นที่ที่ไม่มีน้ำท่วมขัง (ดังภาพ) เพื่อป้องกันแผ่นกระเบื้องเปียก หรือ ถูกความชื้นซึ่งเป็นสาเหตุที่ทำให้สินค้าเปลี่ยนได้



การติดตั้งกระเบื้องปูพื้น เอสซีซี สำหรับการใช้งานประเภทต่างๆ

สามารถทำได้ 3 วิธี

กรณีที่ 1 พื้นทางเท้าทั่วไป เช่น สวนในบ้าน สามารถปูได้ 2 ลักษณะ คือ ปูบนพื้นดินเดิมบดอัดแน่น ปรับระดับด้วยทรายบดอัดแน่น หรือปูบนพื้นคอนกรีตหยาบ ปรับระดับด้วยปูนทราย

กรณีที่ 2 พื้นทางเท้าที่ต้องรับน้ำหนัก เช่น ทางเท้าริมถนน ทางเดินในสวน ฯลฯ ควรปูพื้นบนพื้นคอนกรีตหยาบ ปรับระดับด้วยปูนทราย (หนา 2-3 ซม.)

กรณีที่ 3 พื้นที่ต้องรับน้ำหนักมาก เช่น ที่จอดรถ ลานเอนกประสงค์ ฯลฯ ควรปูบนพื้นคอนกรีตเสริมเหล็ก ปรับระดับด้วยปูนทราย (หนา 2-3 ซม.)

หมายเหตุ : กรณีที่ 1-3 ปูนทรายที่ใช้เมื่อผสมน้ำแล้ว ไม่ควรมีลักษณะเป็นปูนร่อนหรือแห้ง แต่ควรมีลักษณะเป็นปูนเปียกให้มีความชื้นที่เหมาะสมเพื่อสะดวกในการจัดระดับ และป้องกันการขึ้นฝ้าขาวที่ผิวกระเบื้อง

สำหรับที่จอดรถ



สำหรับทางเท้าที่ต้องรับน้ำหนักมาก

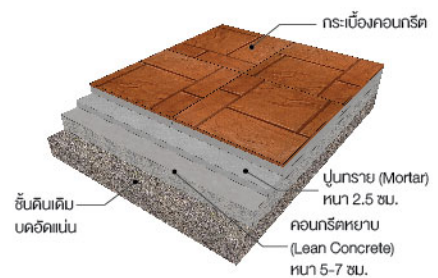

สำหรับทางเดินในสวนและทางเดินข้างบ้าน

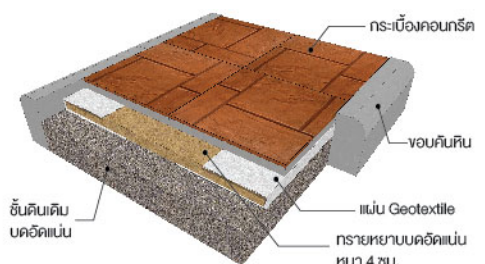

วิธีการติดตั้งกระเบื้องปูพื้น เอสซีจี (สำหรับที่จอดรถ)

1. การเตรียมพื้นที่สำหรับงานปูแผ่นกระเบื้อง



เทปูนทรายลงบริเวณที่ต้องการปู

1.1 เครื่องมือที่ใช้ในการปู ที่สำคัญ คือ

- สายเอ็น สายยางถ่ายระดับ ตลับเมตร
- ค้อนยาง ค้อนเหล็ก เกรียงเหล็ก เกรียงไม้
- จอบ พลั่ว รถเข็น บุงกี ไม้กวาด
- ฟองน้ำ ถังน้ำ กระบะผสมปูน



เกลี่ยและปาด ให้ได้ระดับเสมอกัน

1.2 พื้นที่ในการปู

- สะดวกในการทำงานไม่มีสิ่งกีดขวาง และไม่มีการทำงานของผู้รับเหมารายอื่น
- สะอาดไม่มีขยะ และเศษวัสดุอื่นติดที่พื้นโครงสร้าง
- พื้นที่ต้องเป็นพื้นคอนกรีตเสริมเหล็ก และรอให้คอนกรีตเสริมเหล็กแข็งตัวก่อน (ในกรณีที่ดินเดิมเป็นพื้นคอนกรีตอยู่แล้วให้ปฏิบัติตามขั้นตอน 2.1 ได้เลย)

2. ขั้นตอนการปูที่ถูกต้อง



2.1 กำหนดจุดเริ่มต้น และระดับสุดท้าย

- กำหนดจุดเริ่มต้นการปู โดยยึดวาง Line ที่ผู้ออกแบบกำหนดเป็นเกณฑ์
- กำหนดระดับสุดท้าย โดยทำระดับปากไว้ที่ที่มั่นคงไม่เคลื่อนย้าย เช่น ผนัง เสา หรืออื่น ๆ
- ใช้เส้นเอ็นดึงจากระดับที่กำหนดไว้ให้ได้จากระหว่างแนวตั้งกับแนวนอน



2.2 การปูแผ่น

- เริ่มปูแผ่นแรกตรงจุดที่กำหนดตามแนวเส้นเอ็นที่ทำมุมฉากไว้ โดยการปูกระเบื้องให้ปูนปูนทราย (Mortar) หนาประมาณ 2-3 ซม. แล้วปรับระดับและระนาบของกระเบื้อง ให้ตรงตามแบบทางสถาปัตย์
- ปูแผ่นต่อไป โดยปูชนชิดไม่เว้นร่องตามแนวเส้นเอ็นทั้งแนวตั้งและแนวนอนเพื่อใช้เป็นแนวหลัก
- ปูแผ่นสิ้นสุดที่แผ่นเต็มในส่วนที่ปูได้ ส่วนที่ไม่เต็มแผ่นให้รอการตัดเศษทิ้งตัดเศษปูต่อ เพื่อให้งานเรียบร้อย
- ตรวจสอบระยะทุก ๆ แนวในการปู
- ปลอ่ยทิ้งไว้อย่างน้อย 24 - 72 ชม.



2.3 การตัดเศษ

- วัดจากพื้นที่จริง โดยวัดทั้งหัวแผ่น ห้ายแผ่น และทำเส้นกำหนดไว้บนแผ่น
- การตัดเศษให้ตัดใกล้เส้นที่กำหนด
- การปูแผ่นเศษ ควรปูให้ชิดกับผนัง เสาหรือแนวขอบมากที่สุดไม่ควรเกิน 3-5 มม.
- วัดขนาดของแผ่นที่ต้องการตัดจากพื้นที่จริง
- ตัดเศษตามขนาดที่วัดไว้

ข้อควรระวัง

1. ควรระวังเรื่องน้ำปูนเปื้อนบริเวณผิวหน้า เนื่องจากจะทำให้หน้าปูนเกาะติดและแก้ไขได้ยาก หากมีน้ำปูนเปื้อนให้รีบเช็ดออกด้วยฟองน้ำทันที
2. เพื่อป้องกันปัญหาคราบสกปรกจากระบบงานอื่นๆ เช่น งานสี งานปูน งานดิน ฯลฯ ควรปูกระเบื้องปูพื้น เป็นขั้นตอนสุดท้ายของการทำงานก่อสร้าง
3. ห้ามปูในลักษณะที่มีปูนทรายรองใต้แผ่นแบบเป็นก้อนๆ (ปูแบบซาลาเปา) เพราะจะทำให้เกิดการแตกร้าวขึ้นขณะใช้งาน ดังนั้นต้องใช้ปูนทรายรองเต็มแผ่นในการปู
4. เนื่องจากสินค้าติดตั้งในลักษณะปูชนชิดไม่เว้นร่อง ดังนั้นไม่ต้องทำการยาแนวใดๆ ทั้งสิ้น

ข้อแนะนำ และการดูแลรักษากระเบื้องปูพื้น เอสซีจี

1. ควรทำความสะอาดแผ่นกระเบื้องซีเมนต์เป็นประจำด้วยน้ำเปล่า หรืออาจผสมผงซักฟอเล็กน้อยในการล้างคราบสกปรก
2. หากต้องการดูแลรักษาผิวกระเบื้อง และลดปัญหาการเกิดคราบซีเมนต์ หรือเชื้อรา ตะไคร่น้ำ ควรลงน้ำยาเคลือบเงาผิวคอนกรีตบนแผ่นกระเบื้อง หลังจากทำความสะอาดผิวหน้ากระเบื้อง และรองนแผ่นกระเบื้องแห้งสนิทดีแล้ว
3. ควรมีการลงน้ำยาเคลือบเงาผิวคอนกรีตทุกปี ทั้งนี้ความถี่ในการลงน้ำยาขึ้นอยู่กับสภาพพื้นที่ที่ใช้งาน ซึ่งอาจเร็วหรือช้ากว่าระยะเวลาที่กำหนดได้ตามความเหมาะสม



ข้อควรระวัง

เพื่อความปลอดภัย ขณะติดตั้งสินค้า ต้องสวมใส่อุปกรณ์ป้องกันส่วนบุคคลที่ได้มาตรฐานให้มิดชิด เช่น หน้ากากป้องกันฝุ่น แว่นตานิรภัย เสื้อ ถุงมือ รองเท้า เป็นต้น • การตัดบล็อก ต้องเลือกใช้เครื่องสำหรับตัดบล็อกโดยเฉพาะ และควรปฏิบัติตามขั้นตอนในการใช้งาน เครื่องตัดบล็อกอย่างเคร่งครัด • หลีกเลี่ยงการใช้เครื่องมือตัด เจียร หรือขัดที่ทำให้เกิดฝุ่นมาก หากปริมาณฝุ่นเข้าสู่ร่างกายในปริมาณมาก และต่อเนื่องเป็นระยะเวลาอาจก่อให้เกิดอันตรายต่อระบบทางเดินหายใจและร่างกายได้และควรติด เจียรหรือขัดคอกแต่ง โหนที่ที่มีอากาศถ่ายเทสะดวก และใช้เครื่องตัดไฟฟ้าความเร็วรอบต่ำ • ต้องทำความสะอาดหลังการตัด เจียร หรือขัด โดยใช้ผ้าชุบน้ำเช็ดทำความสะอาด ห้ามใช้ไม้กวาดปัดฝุ่นเพราะจะทำให้ฝุ่นฟุ้งกระจายได้ • หลีกเลี่ยงติดตั้งควรสร้างร่างกายด้วยน้ำสะอาดทุกครั้ง • บุคคลที่ไม่สวมอุปกรณ์ป้องกันได้มาตรฐาน ไม่ควรเข้าไปบริเวณทำงานเพื่อหลีกเลี่ยงอันตรายที่อาจเกิดขึ้นได้

ข้อควรระวัง

พื้นที่หรืออาคารที่ต้องการติดตั้งสินค้า ควรตรวจสอบโครงสร้าง ความชื้นและพื้นที่ที่จะติดตั้งให้ตรงตามมาตรฐานการออกแบบและรับรองโดยสถาปนิกและวิศวกร • ข้อกำหนดต่าง ๆ เป็นข้อกำหนดเบื้องต้นสำหรับการใช้งานทั่วไปเท่านั้น การกำหนดวิธีติดตั้ง , โครงสร้างที่ใช้ เพื่อรองรับน้ำหนักของสินค้าและการนำผลิตภัณฑ์ไปใช้งานนอกเหนือจากที่ระบุในเอกสารนี้ ถือเป็นความรับผิดชอบโดยตรงของผู้ออกแบบ สถาปนิก และผู้ควบคุมงานก่อสร้าง • ควรจัดเก็บหรือทิ้งเศษวัสดุที่เหลือจากการติดตั้งให้เรียบร้อยในสถานที่ที่เหมาะสม เพื่อป้องกันอันตรายที่อาจเกิดขึ้น • การดูแลทำความสะอาดพื้นผิวหน้าสินค้า ไม่ควรใช้อุปกรณ์ทำความสะอาดที่เป็นอันตรายต่อผิวหน้าของสินค้า เช่น แปรงลวดเหล็ก กรดหรือสารเคมีควิที่ใช้เครื่องพ่นน้ำในแรงดันที่เหมาะสม หรือใช้ของนำน้ำหนักของขูดขูดแล้วเช็ดลงไปด้วยน้ำสะอาด • ความชื้นอาจมีผลทำให้สินค้ามีคราบสกปรกเขียว หรือตะไคร่น้ำได้

ข้อแนะนำ

ควรเคลื่อนย้ายสินค้าด้วยความระมัดระวัง ไม่ควรโยนหรือวางสินค้าอย่างรุนแรง • ควรกองเก็บสินค้าสูงไม่เกิน 1 เมตร และไม่วางพาดซ้อนกัน คลุมด้วยผ้าใบที่ทึบ บนพื้นที่ได้ระดับเดียวกันปราศจากน้ำขังและไม่มีความชื้น • การยกหรือเคลื่อนย้ายผลิตภัณฑ์ควรทำด้วยความระมัดระวัง ห้ามก้มหลัง ห้ามเอี้ยวหรือบิดตัวเปลี่ยนทิศทางขณะทำการยก และหลีกเลี่ยงการทำงานต่อเนื่องเป็นระยะเวลานานเพื่อป้องกันการบาดเจ็บและเมื่อยล้า • ในการใช้งานสินค้าควรระมัดระวังเป็นพิเศษในกรณีของอาคารในภาวะที่มีระดับน้ำในกาใช้งาน เพราะสินค้ามีความหนา และร่องหลุมที่อาจทำให้ระดับน้ำเกิดแรงดูดและได้รับบาดเจ็บได้ โดยเฉพาะการนำรถเข็น หรืออุปกรณ์ที่มีล้อ เช่น รองเท้าสเก็ต ชีมน้ำบริเวณพื้นที่ใช้งาน เพราะอาจได้รับอันตรายจากร่องหลุมของสินค้าได้ • การประพรมยาฆ่าเชื้อบนพื้น หรือใช้ยาฆ่าเชื้อบนพื้นด้วยน้ำสะอาดหลาย ๆ ครั้งแล้วรีบพบแพทย์

PD : 0561 *สีของผลิตภัณฑ์ในภาพใช้เพื่อการโฆษณา ซึ่งอาจแตกต่างจากสีจริงของผลิตภัณฑ์เนื่องจากกระบวนการพิมพ์ ต้องพิจารณาสีจริงของผลิตภัณฑ์ที่ร้านค้าก่อนการสั่งซื้อ

All content, design, and layout are Copyright © 2018, SCG Cement-Building Materials All Rights Reserved, Reproduction in whole or part in any form or medium without specific written permission is prohibited.



หาซื้อได้ที่ SCG Authorized Dealer และร้านค้าวัสดุก่อสร้างชั้นนำ
 SCG Contact Center 02-586-2222
 Email : contact@scg.com, www.scgbuildingmaterials.com